

Type 0255 / 0355

2/2- und 3/2-Wege-Magnetventil

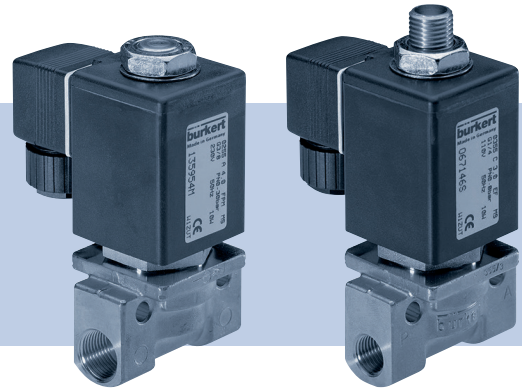

Bedienungsanleitung

1 DIE BEDIENUNGSANLEITUNG

Die Bedienungsanleitung enthält wichtige Informationen.

- ▶ Bedienungsanleitung sorgfältig lesen und Hinweise zur Sicherheit beachten.
- ▶ Bedienungsanleitung muss jedem Benutzer zur Verfügung stehen.
- ▶ Haftung und Gewährleistung für das Gerät entfällt, wenn die Anweisungen der Bedienungsanleitung nicht beachtet werden.

1.1 Darstellungsmittel

- ▶ markiert eine Anweisung zur Gefahrenvermeidung.
- markiert einen Arbeitsschritt, den Sie ausführen müssen.

Warnung vor Verletzungen:

 **GEFAHR!**
Unmittelbare Gefahr! Schwere oder tödliche Verletzungen.

 **WARNUNG!**
Mögliche Gefahr! Schwere oder tödliche Verletzungen.

 **VORSICHT!**
Gefahr! Leichte oder mittelschwere Verletzungen.

Warnung vor Sachschäden:

HINWEIS!

2 BESTIMMUNGSGEMÄSSE VERWENDUNG

Bei nicht bestimmungsgemäßem Einsatz des Typs 0255 und 0355 können Gefahren für Personen, Anlagen in der Umgebung und die Umwelt entstehen.

- ▶ Das Gerät ist zum Steuern, Absperren und Dosieren von Medien bis zu einer Viskosität von 21 mm²/s konzipiert.
- ▶ Mit einer sachgemäß angeschlossenen und montierten Gerätesteckdose, z. B. Bürkert Typ 2508 erfüllt das Gerät die Schutzart IP65 nach DIN EN 60529 / IEC 60529.
- ▶ Für den Einsatz die in den Vertragsdokumenten und der Bedienungsanleitung spezifizierten zulässigen Daten, Betriebs- und Einsatzbedingungen beachten.
- ▶ Voraussetzungen für den sicheren und einwandfreien Betrieb sind sachgemäßer Transport, sachgemäße Lagerung und Installation sowie sorgfältige Bedienung und Instandhaltung.
- ▶ Das Gerät nur bestimmungsgemäß einsetzen.

2.1 Begriffsdefinition

Der verwendete Begriff „Gerät“ steht immer für Typ 0255 und 0355.

3 GRUNDLEGENDE SICHERHEITSHINWEISE

Diese Sicherheitshinweise berücksichtigen keine Zufälligkeiten und Ereignisse, die bei Montage, Betrieb und Wartung auftreten können.



Gefahr durch hohen Druck!

- ▶ Vor dem Lösen von Leitungen und Ventilen den Druck abschalten und Leitungen entlüften.

Gefahr durch elektrische Spannung!

- ▶ Vor Eingriffen in das Gerät oder die Anlage Spannung abschalten und vor Wiedereinschalten sichern.
- ▶ Die geltenden Unfallverhütungs- und Sicherheitsbestimmungen für elektrische Geräte beachten.

Verbrennungsgefahr/Brandgefahr bei Dauerbetrieb durch heiße Geräteoberfläche!

- ▶ Das Gerät von leicht brennbaren Stoffen und Medien fernhalten und nicht mit bloßen Händen berühren.

Verletzungsgefahr durch Funktionsausfall bei Ventilen mit Wechselfpannung (AC)!

Festsitzender Kern bewirkt Spulenüberhitzung, die zu Funktionsausfall führt.

- ▶ Arbeitsprozess auf einwandfreie Funktion überwachen.

Kurzschlussgefahr/Austritt von Medium durch undichte Verschraubungen!

- ▶ Auf einwandfreien Sitz der Dichtungen achten.
- ▶ Ventil und Anschlussleitungen sorgfältig verschrauben.



Allgemeine Gefahrensituationen.

Zum Schutz vor Verletzungen ist zu beachten:

- ▶ Keine inneren oder äußeren Veränderungen vornehmen. Anlage/Gerät vor unbeabsichtigter Betätigung sichern.
- ▶ Installations- und Instandhaltungsarbeiten dürfen nur von autorisiertem Fachpersonal mit geeignetem Werkzeug ausgeführt werden.
- ▶ Nach einer Unterbrechung der elektrischen oder fluidischen Versorgung ist ein definierter oder kontrollierter Wiederanlauf des Prozesses zu gewährleisten.

- ▶ Gehäuse nicht mechanisch belasten.
- ▶ Die allgemeinen Regeln der Technik einhalten.

3.1 Gewährleistung

Voraussetzung für die Gewährleistung ist der bestimmungsgemäße Gebrauch des Geräts unter Beachtung der spezifizierten Einsatzbedingungen.

3.2 Informationen im Internet

Bedienungsanleitungen und Datenblätter zum Typ 0255 und 0355 finden Sie im Internet unter:

www.buerkert.de → Typ 0255, 0355

4 TECHNISCHE DATEN

4.1 Betriebsbedingungen



Folgende Werte sind auf dem Typschild angegeben:

- Spannung (Toleranz $\pm 10\%$) / Stromart
- Spulenleistung (Wirkleistung in W - betriebswarm)
- Druckbereich
- Gehäusewerkstoff: Messing (MS), Edelstahl (VA)
- Dichtwerkstoff: FKM, EPDM, NBR, PTFE, Stahl

Wirkungsweise Typ 0255:

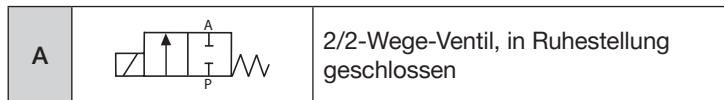

Wirkungsweise Typ 0355:

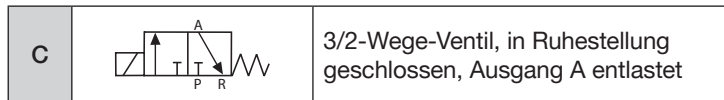

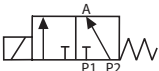
D		3/2-Wege-Ventil, in Ruhestellung Ausgang A druckbeaufschlagt
E		3/2-Wege-Ventil, in Ruhestellung Druckanschluss P2 mit Ausgang A verbunden. P1 geschlossen

Elektrische Betriebsbedingungen

	Mit Hochleistungselektronik AC/DC	Ohne Elektronik 50 Hz, 60 Hz
Umgebungstemperatur (für Aussetzbetrieb siehe „Bild 2“)	maximal +70 °C	maximal +55 °C
Betriebsart (gemäß DIN VDE 0580)	Dauerbetrieb Aussetzbetrieb (Ermittlung der zulässigen Betriebsparameter siehe „Bild 1“ und „Bild 2“)	Dauerbetrieb Aussetzbetrieb
Temperaturschutzschalter	Gerät verfügt über einen rückstellenden Temperaturschutzschalter, der bei unzulässiger Erwärmung im Aussetzbetrieb das Gerät abschaltet. Wiedereinschalten erst nach Abkühlung und neuer Schaltanforderung.	ohne

Tab. 1: Elektrische Betriebsbedingungen

Aussetzbetrieb für Ausführung mit Hochleistungselektronik AC/DC

Kennwerte (gemäß DIN VDE 0580)



Bild 1: Kennwerte Aussetzbetrieb für Ausführung mit Hochleistungselektronik AC/DC

Zulässige Betriebsparameter

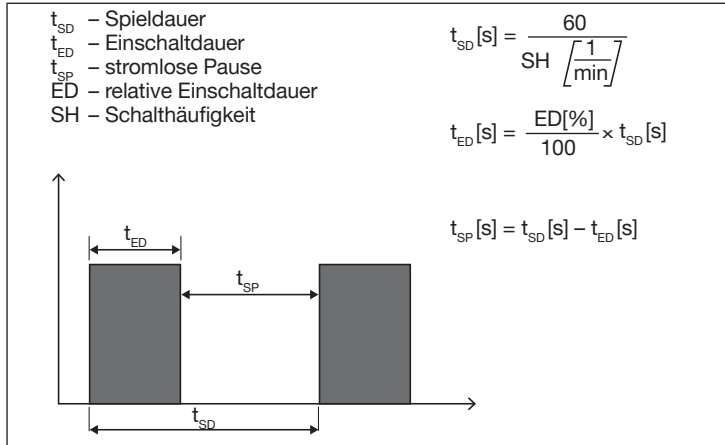

Bild 2: Relative Einschaltdauer (ED) in Abhängigkeit von Schalzhäufigkeit und Umgebungstemperatur

4.2 Einsatzbedingungen

Umgebungstemperatur	Standard: max. +55 °C Hochtemperatur: Typ 0255 max. +250 °C Typ 0355 max. +200 °C
Schutzart	IP65 nach DIN EN 60529 / IEC 60529 mit Gerätesteckdose, z. B. Bürkert Typ 2508 oder Kabelausführung
Betriebsdauer	Wenn auf dem Typschild nicht anders angegeben, ist das Magnetsystem für Dau- erbetrieb geeignet
Lebensdauer	Hohe Schaltfrequenz und hohe Drücke verringern die Lebensdauer

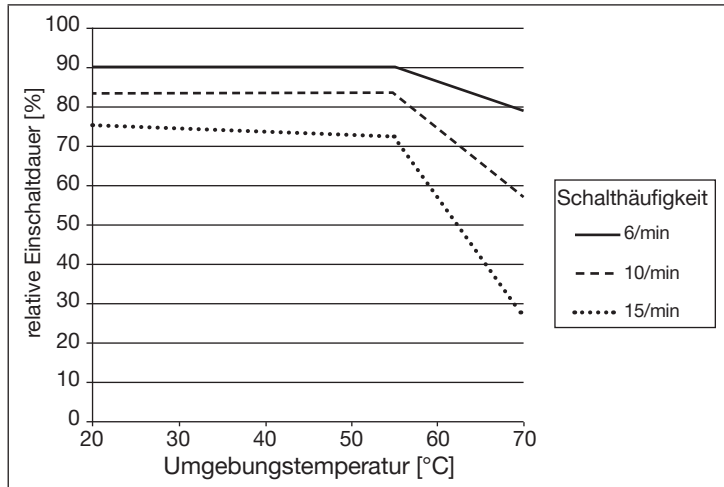

Wichtiger Hinweis für die Funktionssicherheit bei Dauerbetrieb!
Bei langem Stillstand wird eine Betätigung von mindestens 1-2
Schaltungen pro Tag empfohlen.

4.2.1 Zulässige Temperatur

Zulässige Mediumstemperatur in Abhängigkeit von Spulenwerkstoff
und Dichtwerkstoff:

Spulenwerkstoff	Dichtwerkstoff	Mediumstemperatur
Epoxid, Metall ¹⁾	NBR	-10 ... +90 °C
	FKM	-10 ... +130 °C
	EPDM	-40 ... +130 °C
	PTFE	-40 ... +180 °C
	Stahl ⁴⁾	-40 ... +180 °C
Metall ²⁾	Stahl ⁴⁾	-40 ... +250 °C
Spule mit Elektronik ³⁾		max. +90 °C

¹⁾ Spule mit Metallgehäuse und Kupferdraht-Wicklung

²⁾ Spule mit Metallgehäuse und Aluminiumdraht-Wicklung

³⁾ Schalzhäufigkeit: max. 6 Schaltungen/min

⁴⁾ Dichtwerkstoff Stahl nur bei Typ 0255

4.2.2 Zulässige Medien

Zulässige Medien in Abhängigkeit vom Dichtwerkstoff:

Dichtwerkstoff	Zulässige Medien
NBR	Neutrale Medien wie Druckluft, Wasser, Hydrauliköl, Öle und Fette ohne Additive
FKM	Sauerstoff ⁵⁾ , Heißluft, heiße Öle, Öle mit Additiven, Per-Lösungen
EPDM	Öl- und fettfreie Medien, z.B. Heißwasser, alkalische Wasch- und Bleichlaugen
PTFE, Stahl	Wasser, Dampf, org. Lösungsmittel, Öle, Treibstoff, Alkohole, Hydraulikstoffe

⁵⁾ nur für Sonderausführung

4.3 Konformität

Das Magnetventil, Typ 0255 und 0355 ist konform zu den EU-Richtlinien entsprechend der EU-Konformitätserklärung.

4.4 Normen

Die angewandten Normen, mit denen die Konformität mit den EU-Richtlinien nachgewiesen wird, sind in der EU-Baumusterprüfbescheinigung und/oder der EU-Konformitätserklärung nachzulesen.

4.5 Typschild

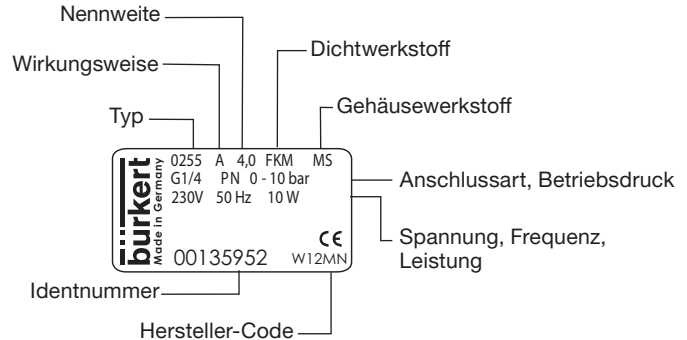

5 MONTAGE

5.1 Sicherheitshinweise



GEFAHR!

Verletzungsgefahr durch hohen Druck in der Anlage!

- ▶ Vor dem Lösen von Leitungen oder Ventilen den Druck abschalten und Leitungen entlüften.

Verletzungsgefahr durch Stromschlag!

- ▶ Vor Eingriffen in das Gerät oder die Anlage Spannung abschalten und vor Wiedereinschalten sichern!
- ▶ Die geltenden Unfallverhütungs- und Sicherheitsbestimmungen für elektrische Geräte beachten!



WARNUNG!

Verletzungsgefahr bei unsachgemäßer Montage!

- ▶ Die Montage darf nur autorisiertes Fachpersonal mit geeignetem Werkzeug durchführen!

Verletzungsgefahr durch ungewolltes Einschalten der Anlage und unkontrollierten Wiederanlauf!

- ▶ Anlage vor unbeabsichtigtem Betätigen sichern.
- ▶ Nach der Montage einen kontrollierten Wiederanlauf gewährleisten.

5.2 Vor dem Einbau

Einbaulage: beliebig, vorzugsweise Antrieb oben.

Vorgehensweise:

- Rohrleitungen von eventuellen Verschmutzungen säubern.
- Vor dem Ventileingang einen Schmutzfilter einbauen ($\leq 500 \mu\text{m}$).

5.3 Einbau

HINWEIS!

Vorsicht Bruchgefahr!

- Spule nicht als Hebelarm benutzen.

- Das Gerät mit einem Gabelschlüssel am Gehäuse festhalten und in die Rohrleitung einschrauben.



Ventilgehäuse darf nicht verspannt eingebaut werden.

- Durchflussrichtung beachten:
Der Pfeil auf dem Gehäuse kennzeichnet die Durchflussrichtung.

5.4 Elektrischer Anschluss der Gerätesteckdose



WARNUNG!

Verletzungsgefahr durch Stromschlag!

- ▶ Vor Eingriffen in das Gerät oder die Anlage, Spannung abschalten und vor Wiedereinschalten sichern!
- ▶ Die geltenden Unfallverhütungs- und Sicherheitsbestimmungen für elektrische Geräte beachten!

Bei nicht angeschlossenem Schutzleiter besteht die Gefahr des Stromschlags!

- ▶ Schutzleiter immer anschließen und elektrischer Durchgang prüfen.



Spannung und Stromart laut Typschild beachten.

Vorgehensweise:

- Gerätesteckdose (zugelassene Typen siehe Datenblatt) festschrauben, dabei maximales Drehmoment 1 Nm beachten.
- Korrekten Sitz der Dichtung überprüfen.
- Schutzleiter anschließen und elektrischer Durchgang prüfen.

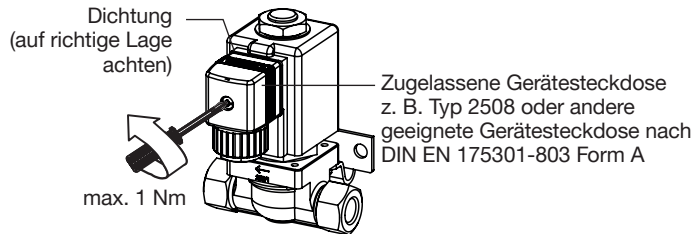

6 WARTUNG, FEHLERBEHEBUNG

6.1 Sicherheitshinweise



WARNUNG!

Verletzungsgefahr bei unsachgemäßen Wartungsarbeiten!

- ▶ Die Wartung darf nur autorisiertes Fachpersonal mit geeignetem Werkzeug durchführen!

Verletzungsgefahr durch ungewolltes Einschalten der Anlage und unkontrollierten Wiederanlauf!

- ▶ Anlage vor unbeabsichtigtem Betätigen sichern.
- ▶ Nach der Wartung einen kontrollierten Wiederanlauf gewährleisten.

6.2 Störungen

Überprüfen Sie bei Störungen ob:

- das Gerät vorschriftsmäßig installiert ist,
- der elektrische und fluidische Anschluss ordnungsgemäß ausgeführt ist,
- das Gerät nicht beschädigt ist,
- alle Schrauben fest angezogen sind,

- Spannung und Druck anliegen,
- die Rohrleitungen schmutzfrei sind,
- ausreichend starke Stromversorgung anliegt.

Störung	Mögliche Ursache
Ventil schaltet nicht	Kurzschluss oder Spulenunterbrechung
	Nicht ausreichende Stromversorgung
	Kern oder Kernraum verschmutzt
	Mediumsdruck außerhalb des zulässigen Druckbereichs
Ventil schließt nicht	Innenraum des Ventils verschmutzt

7 ERSATZTEILE



VORSICHT!

Verletzungsgefahr, Sachschäden durch falsche Teile!

Falsches Zubehör und ungeeignete Ersatzteile können Verletzungen und Schäden am Gerät und dessen Umgebung verursachen.

- Nur Originalzubehör sowie Originalersatzteile der Firma Bürkert verwenden.

7.1 Ersatzteile bestellen

Bestellen Sie die Ersatzteilsätze unter Angabe der Positionen (Pos. 1: Spulensatz, Pos. 2: Verschleißteilsatz) und der Identnummer des Geräts.

7.2 Übersicht Ersatzteile

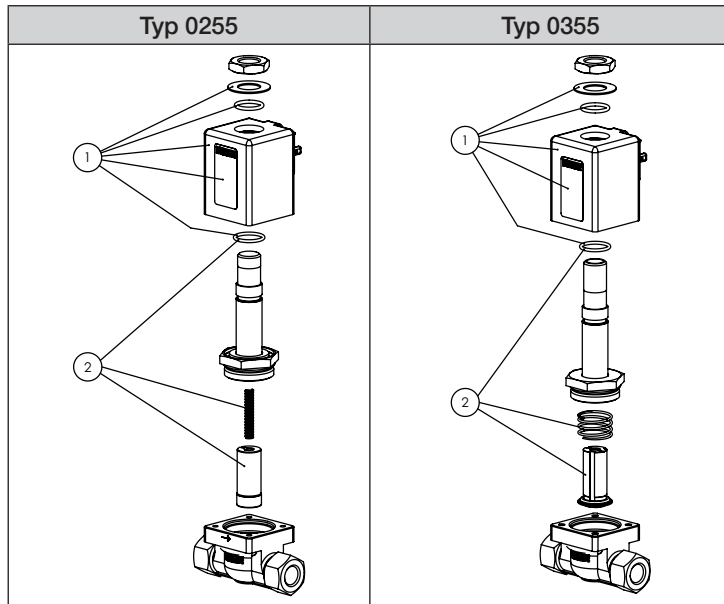

8 TRANSPORT, LAGERUNG, ENTSORGUNG

HINWEIS!

Transportschäden!

Unzureichend geschützte Geräte können durch den Transport beschädigt werden.

- Gerät vor Nässe und Schmutz geschützt in einer stoßfesten Verpackung transportieren.
- Eine Über- bzw. Unterschreitung der zulässigen Lagertemperatur vermeiden.

Falsche Lagerung kann Schäden am Gerät verursachen.

- Gerät trocken und staubfrei lagern.
- Lagertemperatur: -40 °C ... +80 °C

Umweltschäden durch von Medien kontaminierte Geräteteile.

- Geltende Entsorgungsvorschriften und Umweltbestimmungen einhalten.
- Nationale Abfallbeseitigungsvorschriften beachten.

Bürkert Fluid Control Systems
Sales Center
Christian-Bürkert-Str. 13-17
D-74653 Ingelfingen
Tel. + 49 (0) 7940 - 10 91 111
Fax + 49 (0) 7940 - 10 91 448
E-mail: info@burkert.com

International address
www.burkert.com

Manuals and data sheets on the Internet: www.burkert.com
Bedienungsanleitungen und Datenblätter im Internet: www.buerkert.de
Manuel d'utilisation et fiches techniques sur Internet : www.burkert.fr

© Bürkert Werke GmbH & Co. KG, 2014 - 2020
Operating Instructions 2012/07_DEde_00893044 / Original DE

www.burkert.com